

令和3年度 第40回 栃木県部門別卓球大会

記 録



主 催 栃木県卓球連盟
期 日 令和3年8月7日（土）
会 場 栃木県総合運動公園東エリア
日環アリーナ栃木メインアリーナ
【栃木県卓球連盟HP URL <https://tochigi.ltta.jp/>】

栃 木 県 卓 球 連 盟

男子 一部

※2・3位トナリなし

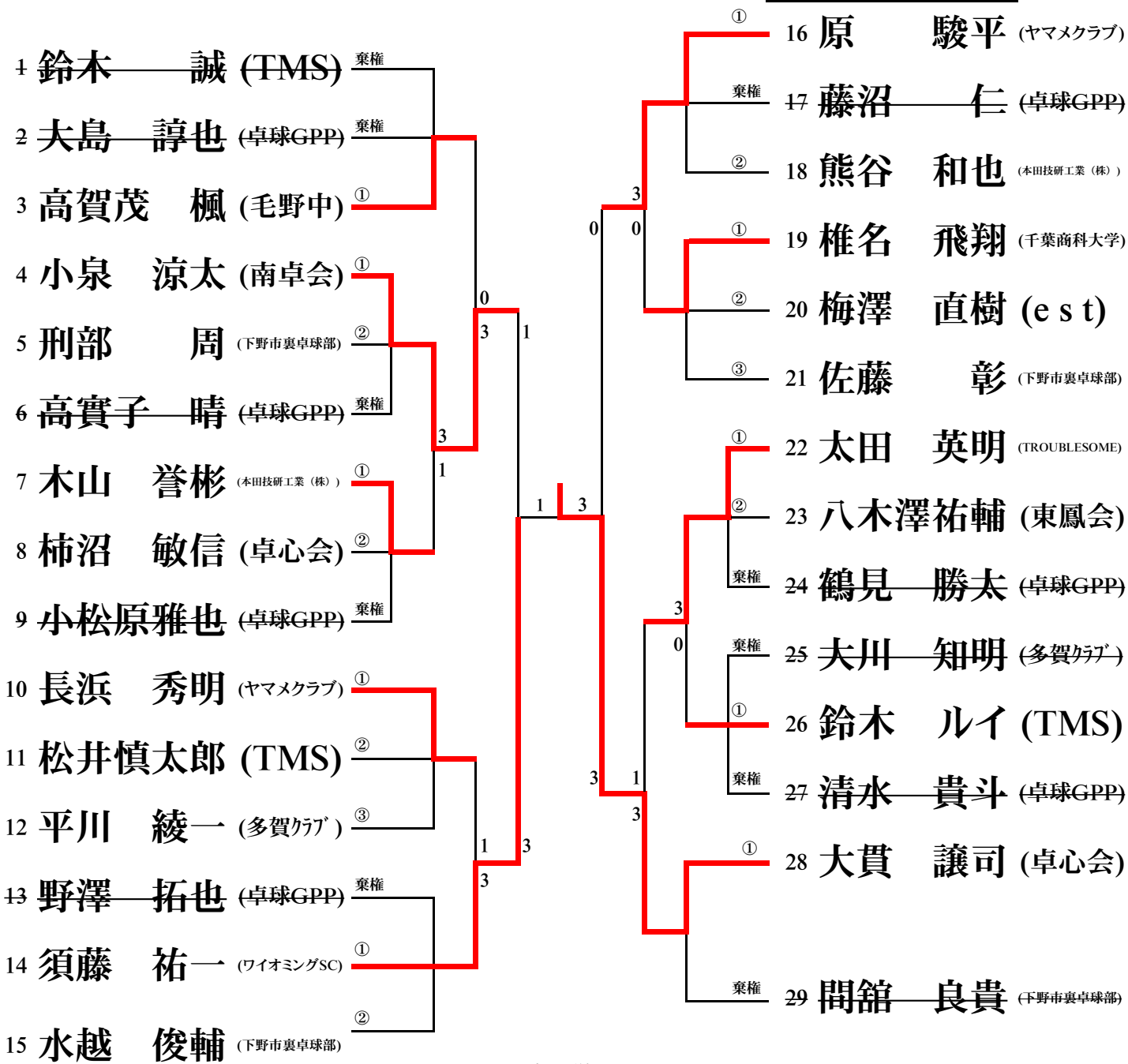

14 須藤 祐一 (ワイオミングSC)	1	決勝 8-11 2-11 11-7 9-11	3	28 大貫 譲司 (卓心会)		
4 小泉 涼太 (南卓会)	1		準決勝 5-11 11-3 3-11 7-11	3	14 須藤 祐一 (ワイオミングSC)	
16 原 駿平 (ヤマメクラブ)	0			6-11 9-11 7-11	3	28 大貫 譲司 (卓心会)

男子 二 部

※2・3位トナリなし

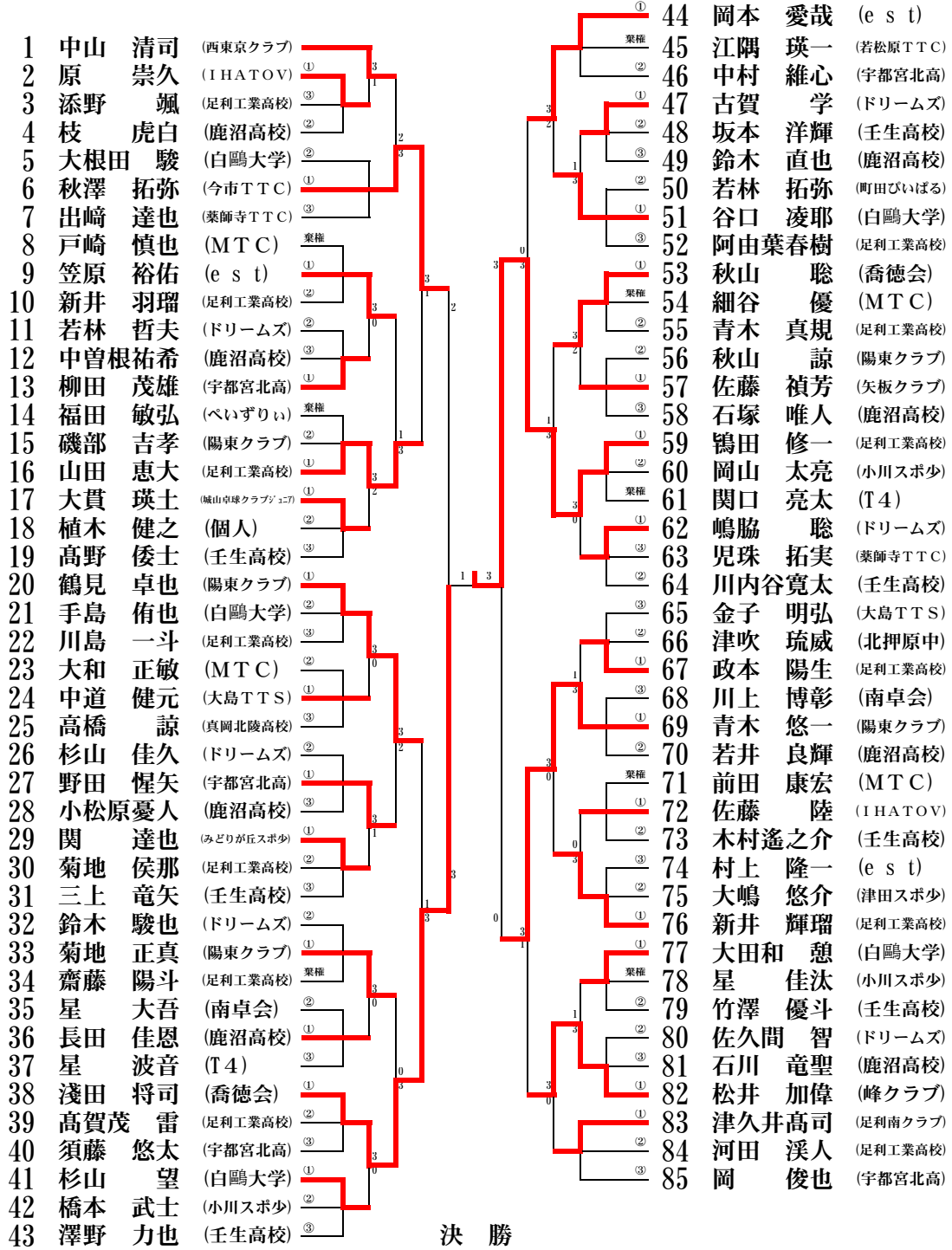

決 勝

38	浅田 将司	(喬徳会)	1	$\left. \begin{array}{l} 11-5 \\ 9-11 \\ 7-11 \\ 7-11 \end{array} \right\}$	3	59	鴫田 修一	(足利工業高校)
----	-------	-------	---	---	---	----	-------	----------

準決勝

6	秋澤 拓弥	(今市TTC)	2	$\left. \begin{array}{l} 11-8 \\ 5-11 \\ 11-9 \\ 5-11 \\ 10-12 \end{array} \right\}$	3	38	浅田 将司	(喬徳会)	
59	鴫田 修一	(足利工業高校)	3		$\left. \begin{array}{l} 11-7 \\ 11-8 \\ 11-7 \end{array} \right\}$	0	69	青木 悠一	(陽東クラブ)

男子 三部

※2・3位トナリ対なし

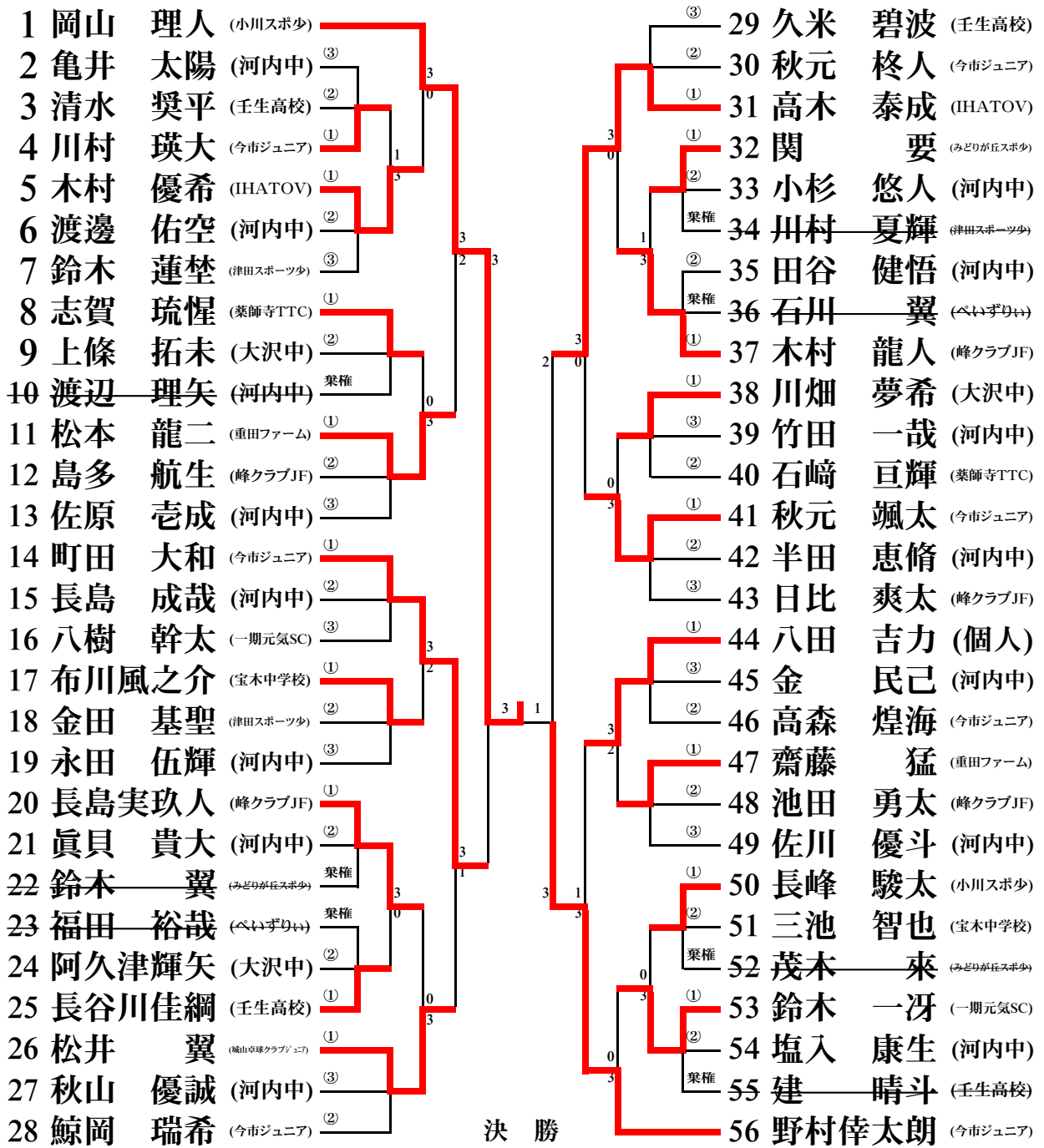

1 岡山 理人 (小川スポ少) 3	}	11-7	}	1 56 野村倅太郎 (今市ジュニア)
		4-11		
	}	11-8	}	
		12-10		
		準決勝		
1 岡山 理人 (小川スポ少) 3	}	11-6	}	0 14 町田 大和 (今市ジュニア)
		11-6		
		11-3		
31 高木 泰成 (IHATOV) 2	}	11-9	}	3 56 野村倅太郎 (今市ジュニア)
		11-9		
		7-11		
		4-11		
		9-11		

男子 サーチ (30)

※2・3位トナリなし

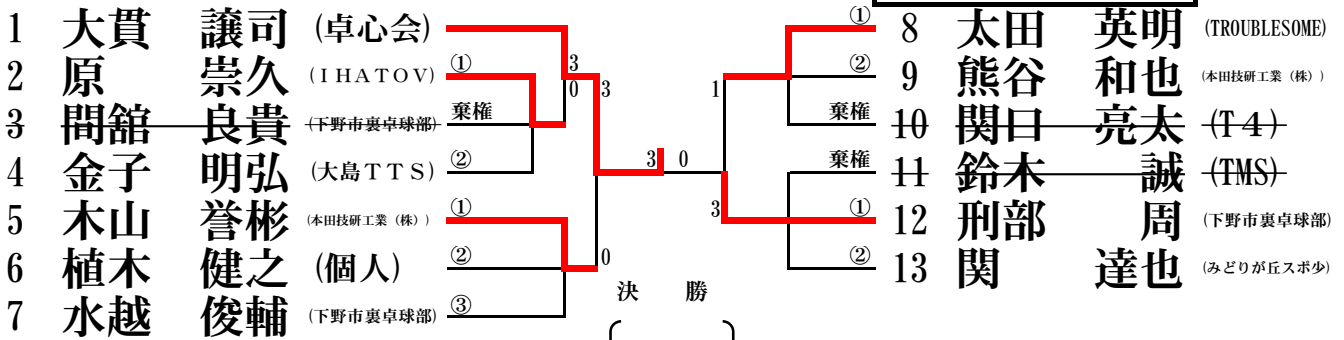

男子 フォーティ (40)

※2・3位トナリなし

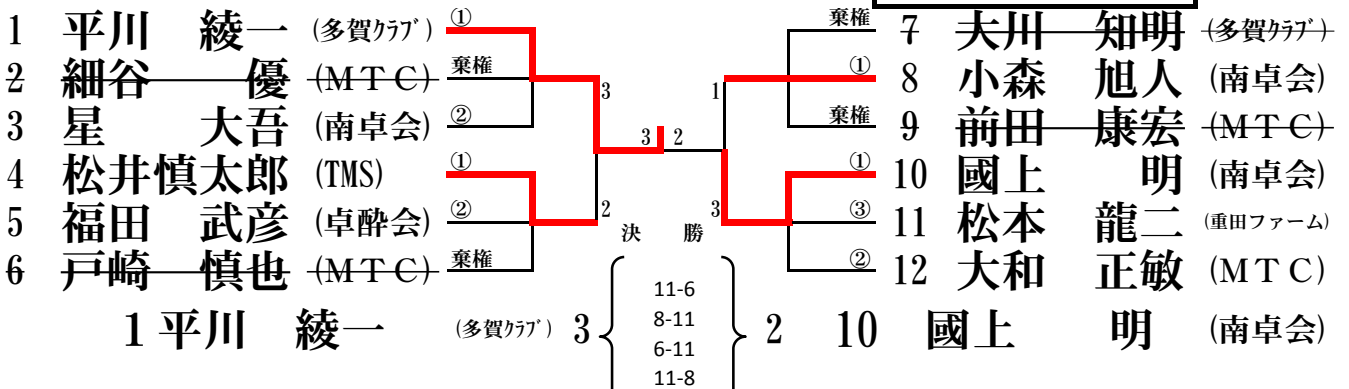

男子 ファイティ (50)

※2・3位トナリなし

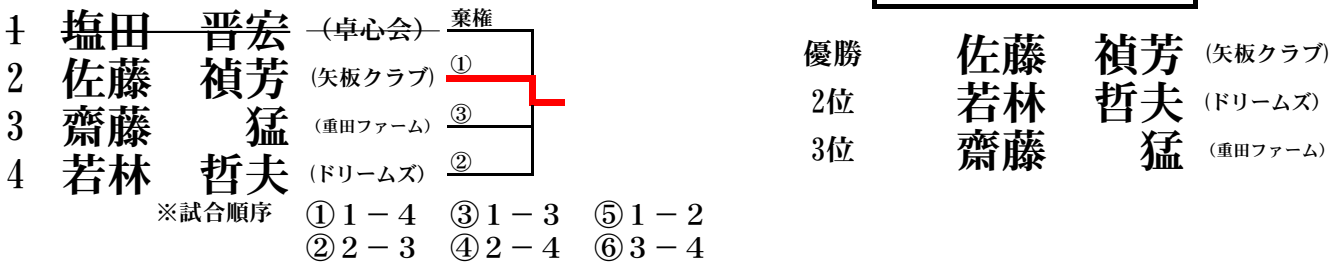

男子 シックスティ (60)

※2・3位トナリなし

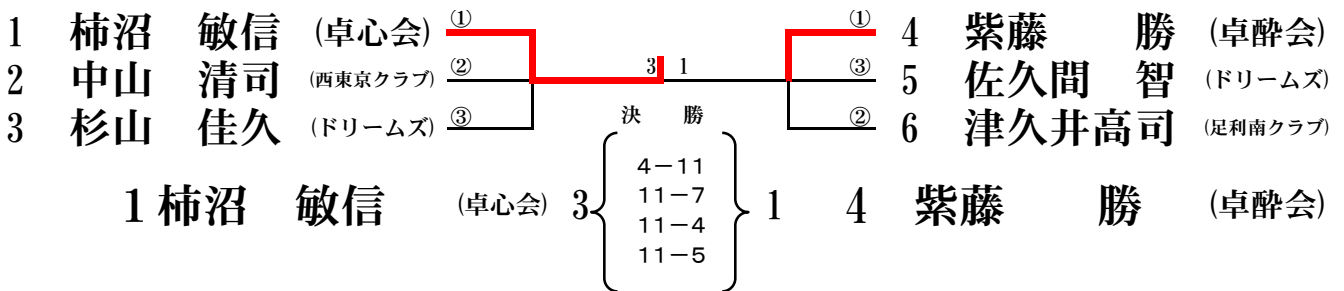

女子一部

決勝リーグ	1 宇賀神真樹 (卓酔会)	2 伊澤 恵 (白鷗大学)	3 津吹 真衣 (獨協医科大学)	P	勝	敗	順位										
1 宇賀神真樹 (卓酔会)	/	<table border="1" style="width: 100%; border-collapse: collapse; text-align: center;"> <tr><td>12 - 14</td></tr> <tr><td>11 - 9</td></tr> <tr><td>13 - 11</td></tr> <tr><td>7 - 11</td></tr> <tr><td>11 - 9</td></tr> </table>	12 - 14	11 - 9	13 - 11	7 - 11	11 - 9	<table border="1" style="width: 100%; border-collapse: collapse; text-align: center;"> <tr><td>11 - 5</td></tr> <tr><td>8 - 11</td></tr> <tr><td>11 - 6</td></tr> <tr><td>7 - 11</td></tr> <tr><td>12 - 10</td></tr> </table>	11 - 5	8 - 11	11 - 6	7 - 11	12 - 10	4	2	0	1
12 - 14																	
11 - 9																	
13 - 11																	
7 - 11																	
11 - 9																	
11 - 5																	
8 - 11																	
11 - 6																	
7 - 11																	
12 - 10																	
2 伊澤 恵 (白鷗大学)	<table border="1" style="width: 100%; border-collapse: collapse; text-align: center;"> <tr><td>14 - 12</td></tr> <tr><td>9 - 11</td></tr> <tr><td>11 - 13</td></tr> <tr><td>11 - 7</td></tr> <tr><td>9 - 11</td></tr> </table>	14 - 12	9 - 11	11 - 13	11 - 7	9 - 11	/	<table border="1" style="width: 100%; border-collapse: collapse; text-align: center;"> <tr><td>8 - 11</td></tr> <tr><td>6 - 11</td></tr> <tr><td>11 - 7</td></tr> <tr><td>8 - 11</td></tr> <tr><td>-</td></tr> </table>	8 - 11	6 - 11	11 - 7	8 - 11	-	2	0	2	3
14 - 12																	
9 - 11																	
11 - 13																	
11 - 7																	
9 - 11																	
8 - 11																	
6 - 11																	
11 - 7																	
8 - 11																	
-																	
3 津吹 真衣 (獨協医科大学)	<table border="1" style="width: 100%; border-collapse: collapse; text-align: center;"> <tr><td>5 - 11</td></tr> <tr><td>11 - 8</td></tr> <tr><td>6 - 11</td></tr> <tr><td>11 - 7</td></tr> <tr><td>10 - 12</td></tr> </table>	5 - 11	11 - 8	6 - 11	11 - 7	10 - 12	<table border="1" style="width: 100%; border-collapse: collapse; text-align: center;"> <tr><td>11 - 8</td></tr> <tr><td>11 - 6</td></tr> <tr><td>7 - 11</td></tr> <tr><td>11 - 8</td></tr> <tr><td>-</td></tr> </table>	11 - 8	11 - 6	7 - 11	11 - 8	-	/	3	1	1	2
5 - 11																	
11 - 8																	
6 - 11																	
11 - 7																	
10 - 12																	
11 - 8																	
11 - 6																	
7 - 11																	
11 - 8																	
-																	

リーグ戦の順序

第1試合

②-③

第2試合

①-②③の敗者

第3試合

①-②③の勝者

女子サーティ (30)

1 小口 愛弓 (雲雀)

女子フィフティ (50)

1 谷口 純子 (卓精会)

女子シックスティ (60)

1 須藤由美子 (卓友会)

女子二部

※2・3位トナリなし

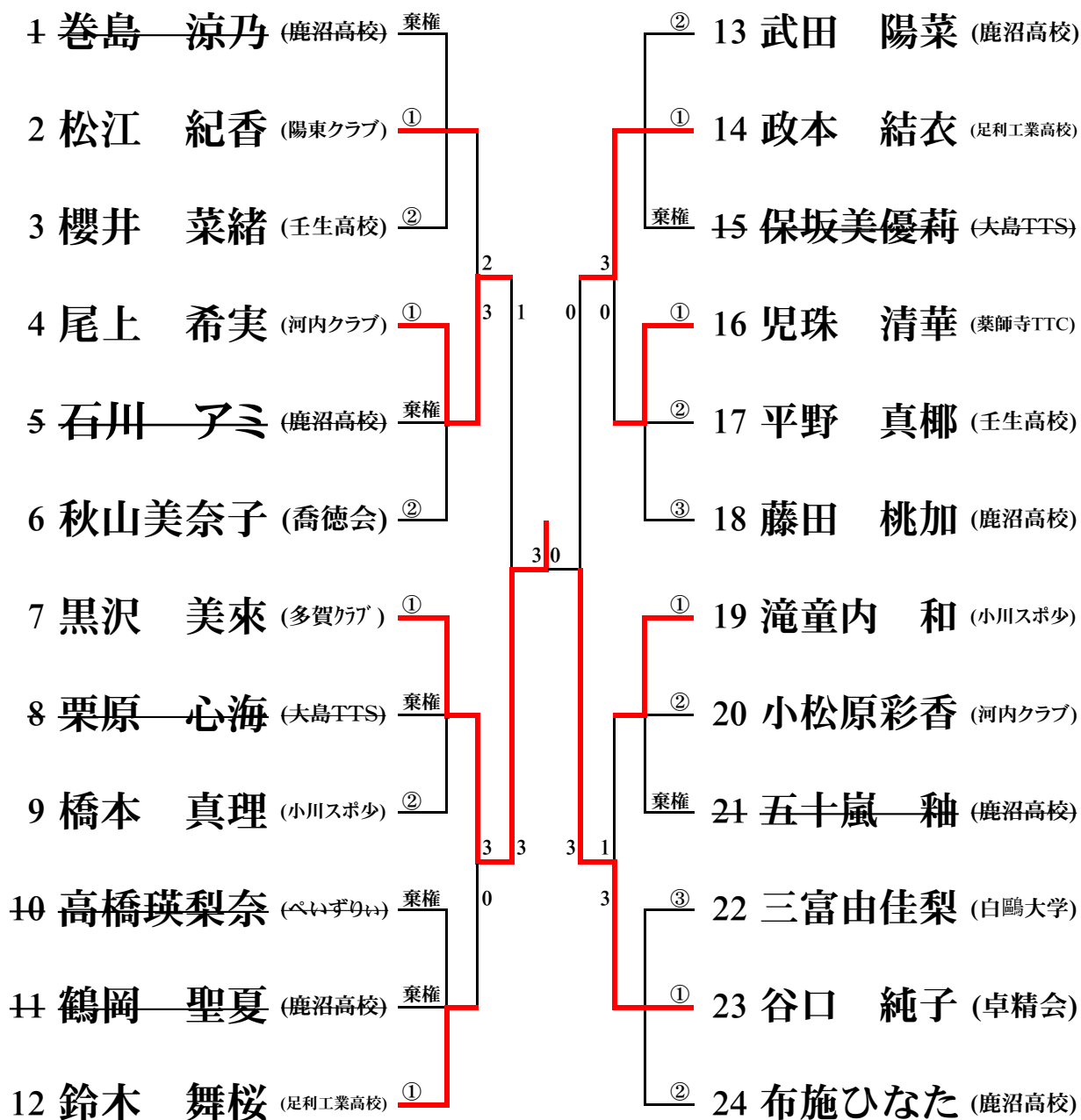

7 黒沢 美来 (多賀クラブ) 3	決勝	0	23 谷口 純子 (卓精会)
	{		
	11-9		
	11-9		
	11-5		
	}		
4 尾上 希実 (河内クラブ) 1	準決勝	3	7 黒沢 美来 (多賀クラブ)
	{		
	6-11		
	11-9		
	9-11		
	8-11		
	}		
14 政本 結衣 (足利工業高校) 0		3	23 谷口 純子 (卓精会)
	{		
	7-11		
	8-11		
	18-20		
	}		

女子三部

※2・3位トナリなし

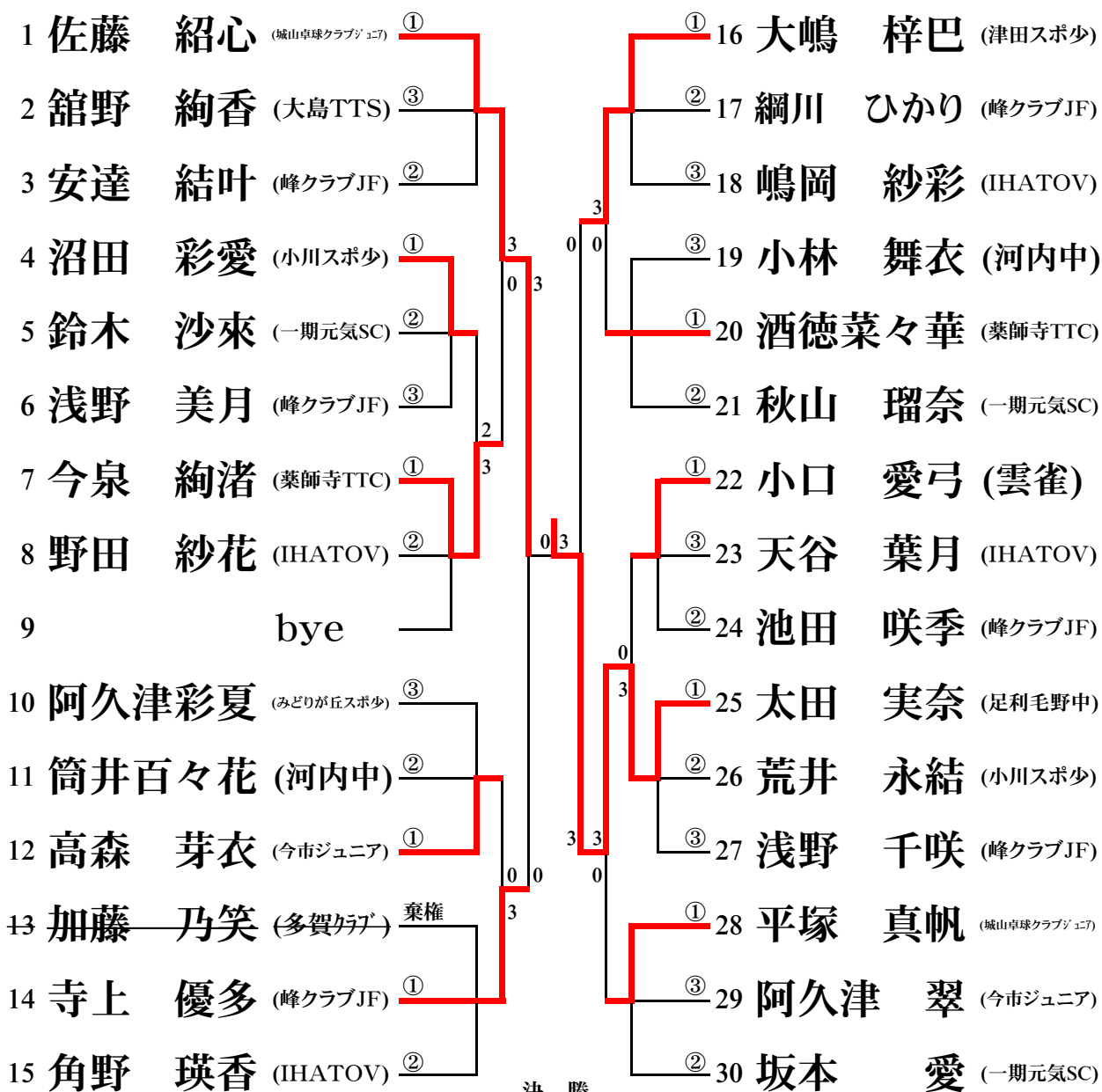

1 佐藤 紹心 (城山卓球クラブジュニア) 0	決勝	12-14 6-11 10-12	3	25 太田 実奈 (足利毛野中)
1 佐藤 紹心 (城山卓球クラブジュニア) 3	準決勝	11-3 11-6 11-3	0	14 寺上 優多 (峰クラブJF)
16 大嶋 梓巴 (津田スポ少) 0		8-11 9-11 4-11	3	25 太田 実奈 (足利毛野中)