

令和6年度 第68回
日光杯争奪卓球大会



会場	日光体育館
会期	令和6年7月21日(日)
主催	一般社団法人栃木県卓球連盟
後援	日光市・日光市教育委員会
	日光市体育協会
協賛	一般社団法人日光市観光協会

栃木県卓球連盟

【栃木県卓球連盟HP URL <https://tochigi.ttta.jp/>】

大会役員

- 会長 相良 健治
- 副会長 青木 薫 白井 伸一 中村 孝男 藤崎 武司
阿部テル子 福田 仁 稲葉 尚幸 古澤 英明

競技役員

- 競技委員長 久保井圭子
- 全副委員長 相馬 正三 青木 薫 阿部テル子 白井 伸一
- 審判長 関澤 幸夫
- 副審判長 成田 京子
- 進行・記録 福田 金也 松本 勲 高橋 輝明 野村 浩睦
小室 隆弘 串田 晴美 渡邊 廉 大阿久和男
豊田雄一郎 田村 粹実 石川 学 大森 裕樹
- 会計 和久井幸夫

①男子シングルス

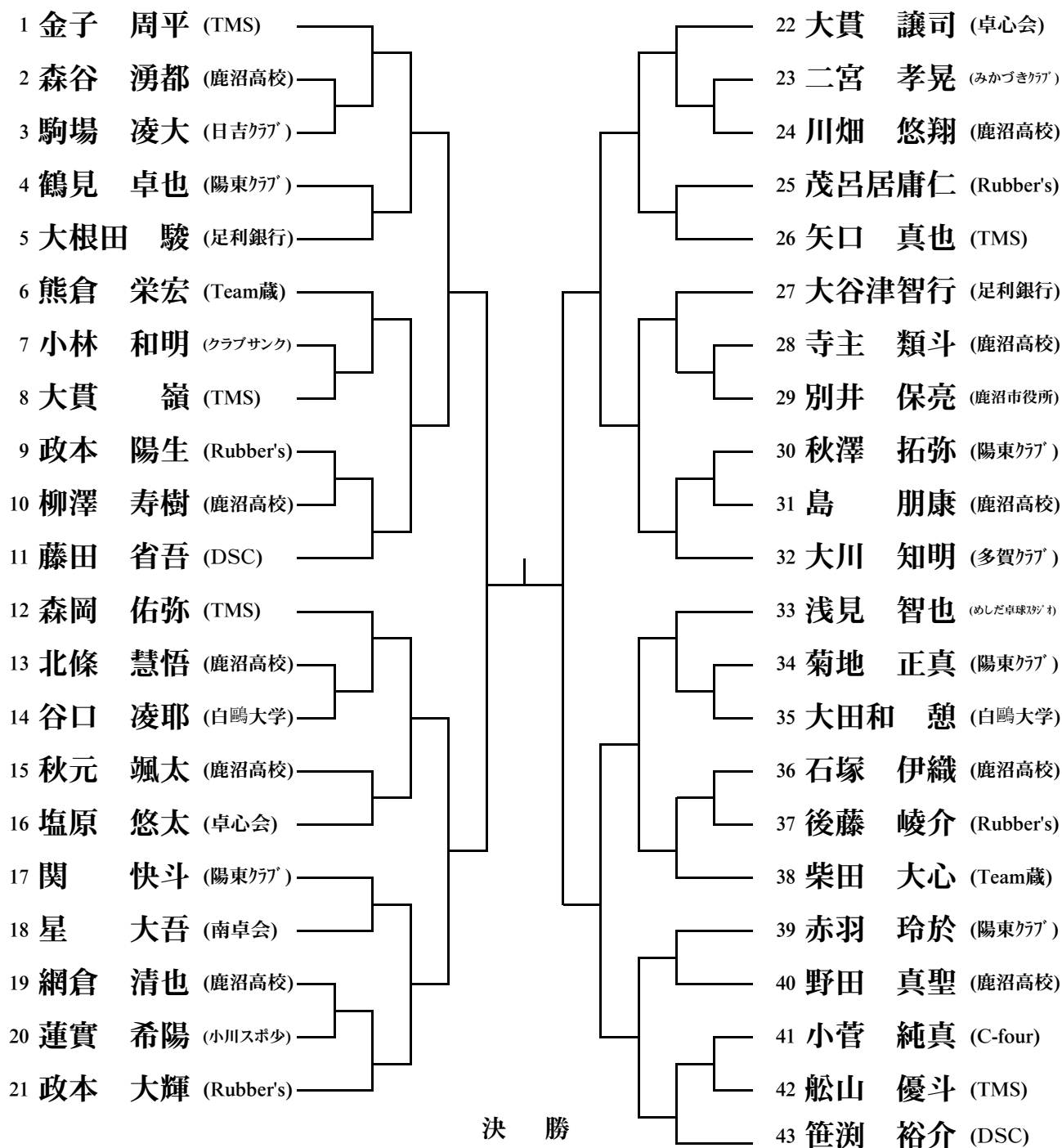

決 勝

{ }

準 決 勝

{ }

{ }

⑤中学生男子

1	原澤 駿太	(原彰会橋本卓球クラブ)					45	田辺 瞳垂	(T. T 彩たま)
2	岸 喜寛	(氏家中学校)					46	磯 諒太	(峰卓球道場)
3	大住 光	(陽東中学校)					47	矢崎 雫	(日光東中学校)
4	滝沢 一心	(T-CUBE)					48	道川 翔梧	(氏家中学校)
5	近藤 凜空	(桜クラブ)					49	八巻 和雅	(今市ジュニア)
6	佐藤 想太	(益子中学校)					50	橋本 青空	(多賀クラブ)
7	亀井 椋太	(氏家中学校)					51	秀島 輝映	(氏家中学校)
8	藤原 獅恩	(小川スポ少)					52	荒川 奏人	(陽東中学校)
9	阿久津 向輝	(日吉クラブ)					53	飯野 瑠一	(T-CUBE)
10	菊地 晴斗	(日光東中学校)					54	山地 優仁	(佐野ジュニア)
11	川村 夏輝	(R K Studio)					55	森谷 洋也	(白鷺Jr卓球クラブ)
12	小林 優心	(多賀クラブ)					56	佐藤 優夢	(華卓会)
13	中島 悠翔	(氏家中学校)					57	山崎 巧大	(K T S)
14	鷺島 陸	(佐野ジュニア)					58	村上 哲大	(氏家中学校)
15	後藤 晃一	(日光東中学校)					59	貞光 賢俊	(陽東中学校)
16	大谷 紘輝	(峰卓球道場)					60	五十畑 成陽	(佐野ジュニア)
17	福田 蒼葉	(K T S)					61	宮崎 眞良	(日吉クラブ)
18	大金 斗夢	(めしだ卓球クラブ)					62	嶋原 旭	(鹿南S卓球クラブ)
19	富岡 蒼	(宇都宮e s t)					63	川村 蒼太	(氏家中学校)
20	三井 陽咲	(氏家中学校)					64	安生 湮	(R K Studio)
21	柴田 稔実	(東原中学校)					65	廣長 勇人	(日光東中学校)
22	町田 大和	(今市ジュニア)					66	岩本 航成	(神山PPC)
23	長谷川 輝	(白鷺Jr卓球クラブ)					67	高木 琉成	(一期元気SC)
24	上木 蒼生	(氏家中学校)					68	伊谷 悠	(日光東中学校)
25	諸戸 翔空	(T T F 佐野)					69	江連 善弘	(小川スポ少)
26	田島 永絆	(佐野ジュニア)					70	田中 大輝	(佐野ジュニア)
27	黒川 晴太	(陽東中学校)					71	森谷 恭也	(白鷺Jr卓球クラブ)
28	長峰 駿太	(小川スポ少)					72	津田 終介	(I H A T O V)
29	君島 耀仁	(石橋卓球クラブ)					73	秋田 悠太	(氏家中学校)
30	土屋 湧	(日光東中学校)					74	近澤 優和	(日吉クラブ)
31	小林 大騎	(東原中学校)					75	赤石 凜久	(日光東中学校)
32	熊谷 和樹	(氏家中学校)					76	尾崎 光遥	(T-CUBE)
33	高根 沢奏	(鹿南S卓球クラブ)					77	日比 爽太	(陽東中学校)
34	栗栖 奏士郎	(華卓会)					78	星野 遥音	(多賀クラブ)
35	川上 雄飛	(佐野ジュニア)					79	伏木 翔馬	(氏家中学校)
36	秋元 柊人	(今市ジュニア)					80	鈴木 海音	(東原中学校)
37	稲葉 駿人	(I H A T O V)					81	蓮實 陽色	(小川スポ少)
38	小野崎 琉天	(氏家中学校)					82	杉江 健太郎	(日光東中学校)
39	大橋 應矢	(R K Studio)					83	鯨岡 瑞生	(今市ジュニア)
40	齋藤 凧生	(氏家中学校)					84	茂貫 鉄平	(めしだ卓球クラブ)
41	黒木 歩	(白鷺Jr卓球クラブ)					85	ウヰヤン 里星	(K T S)
42	大塚 敬舞	(日吉クラブ)					86	野村 湊	(佐野ジュニア)
43	福田 優舞	(日光東中学校)					87	黒羽 刀麻	(氏家中学校)
44	井村 謙太	(仙台ジュニアクラブ)					88	山本 琥珀	(白鷺Jr卓球クラブ)

決勝

準決勝

⑥中学生女子

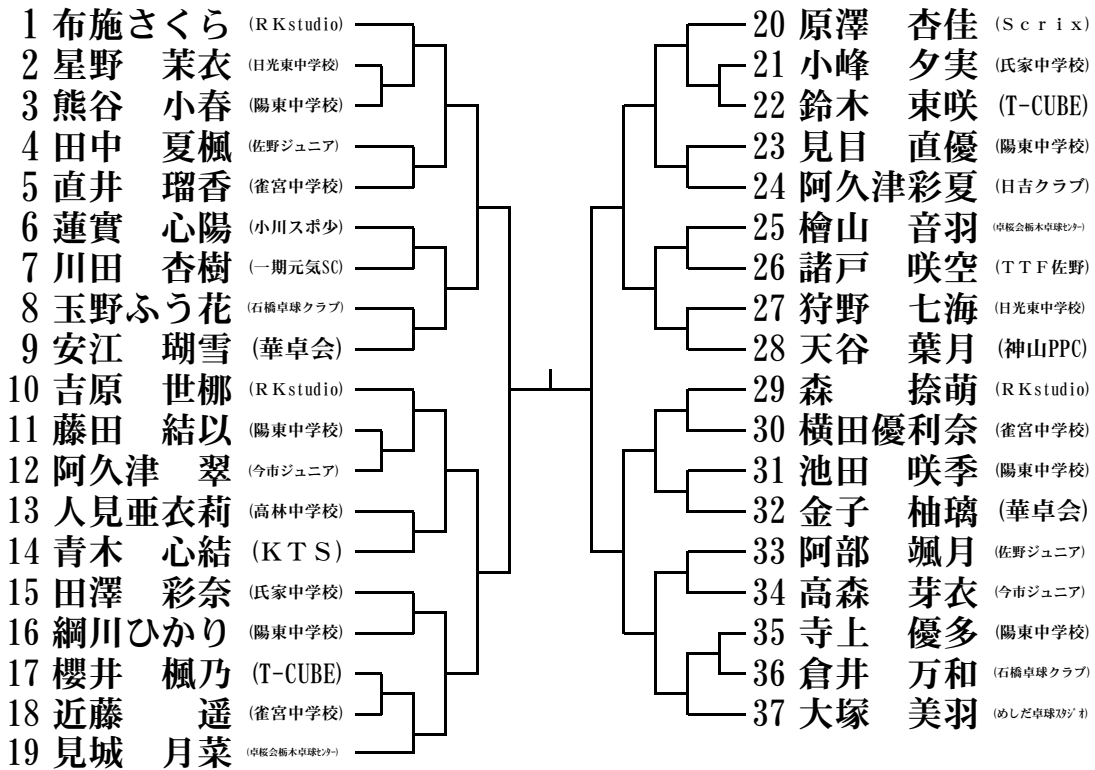

決勝

準決勝

②女子シングルス

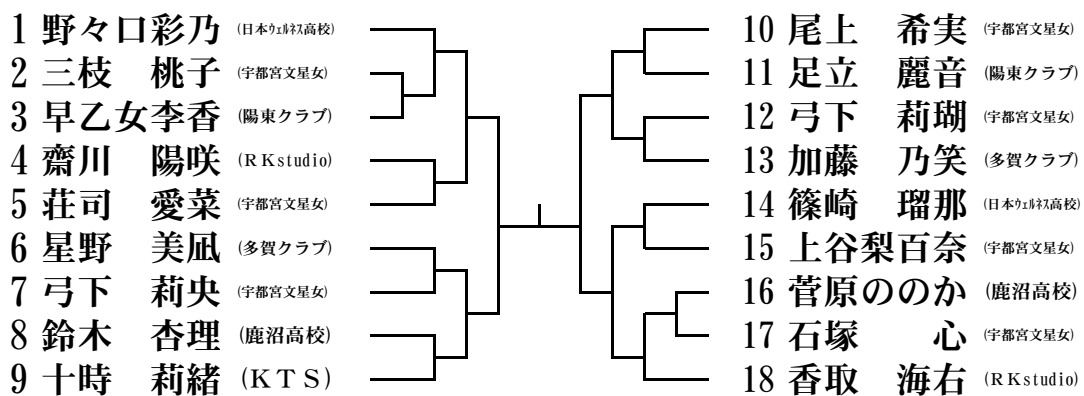

決勝

準決勝

④女子フォーティ

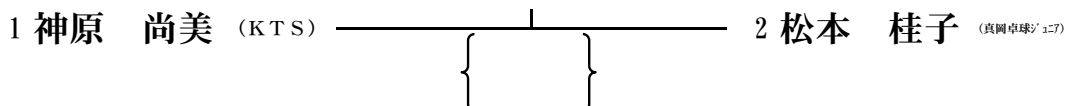

⑦小学生男子1部

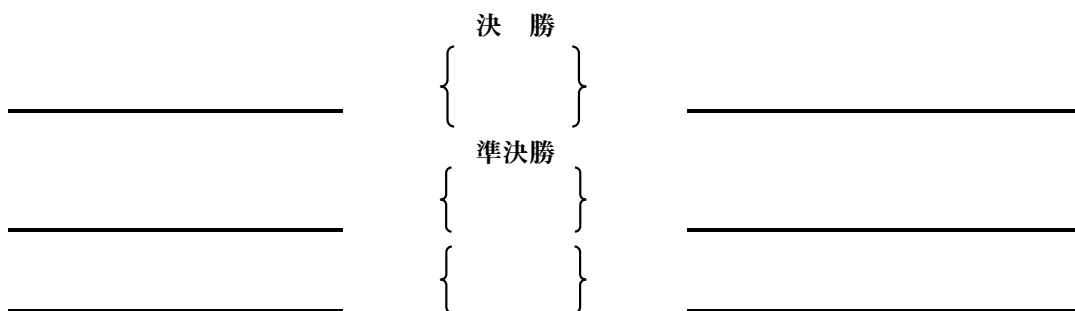
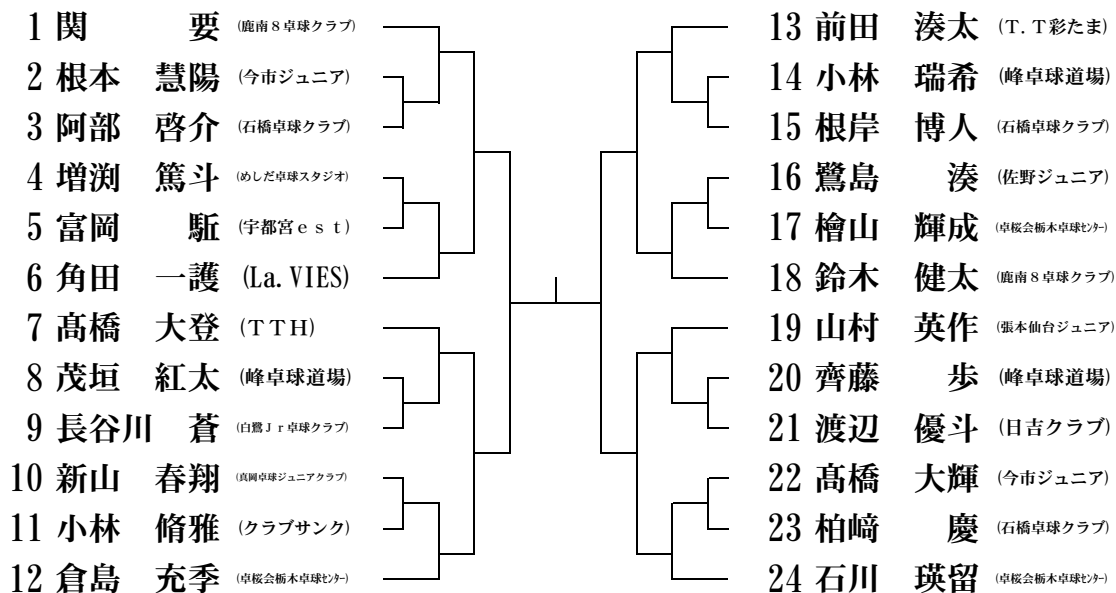

⑨小学生男子2部

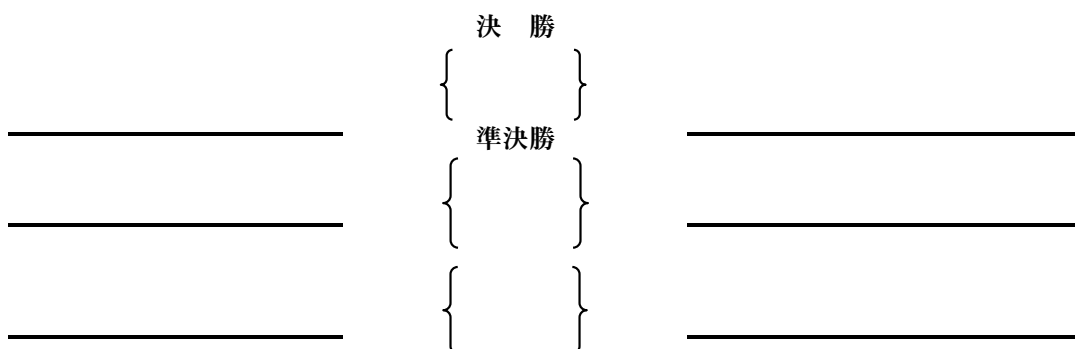
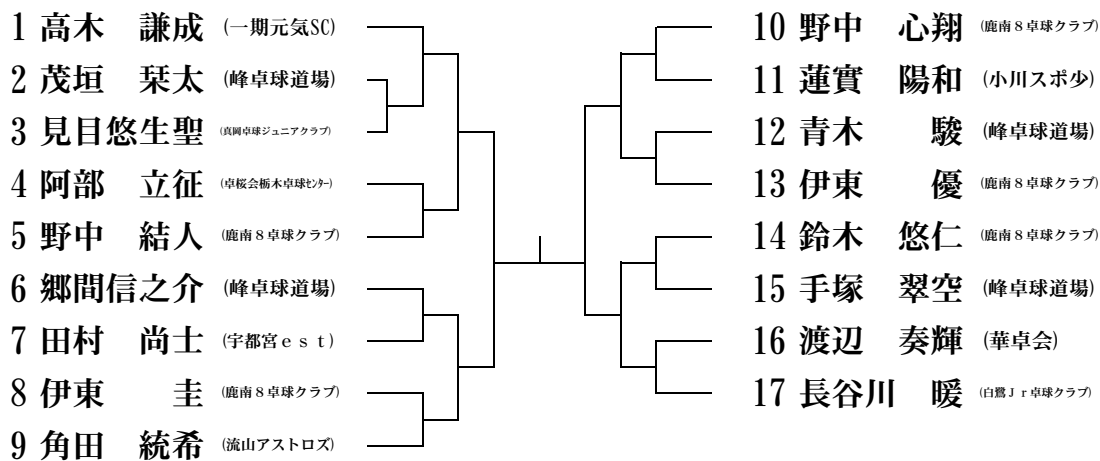

⑧小学生女子1部

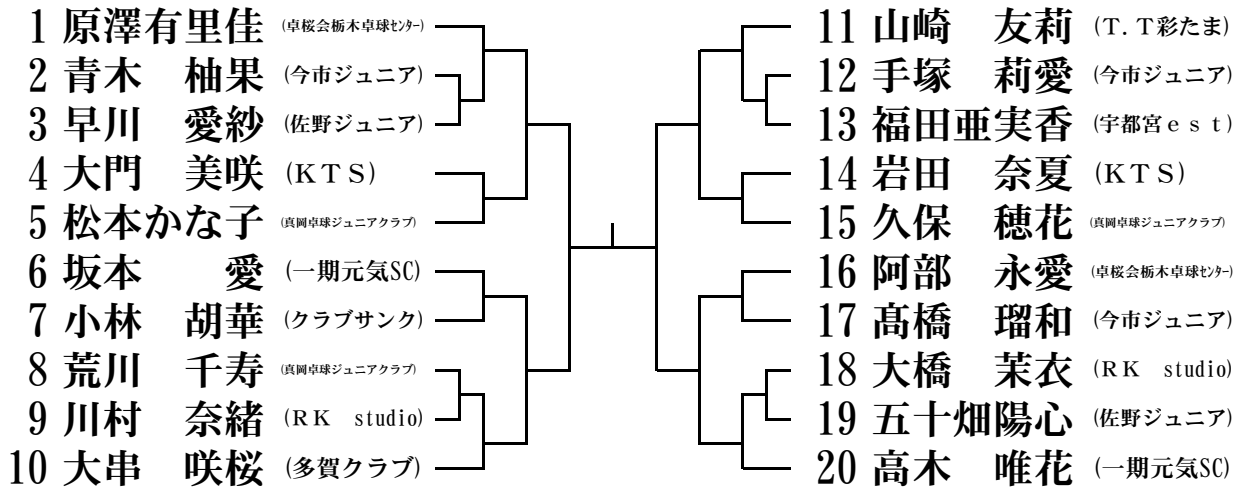

決勝

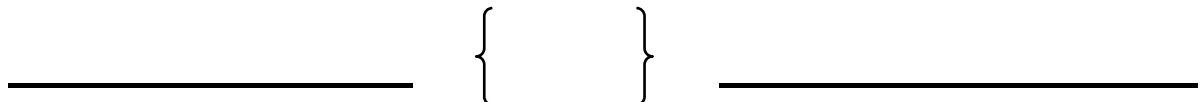

準決勝

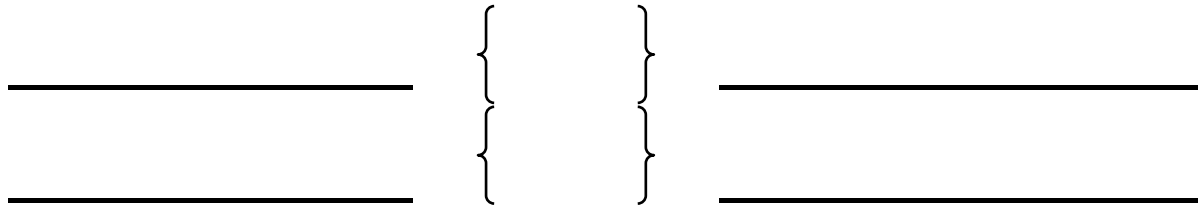

⑩小学生女子2部

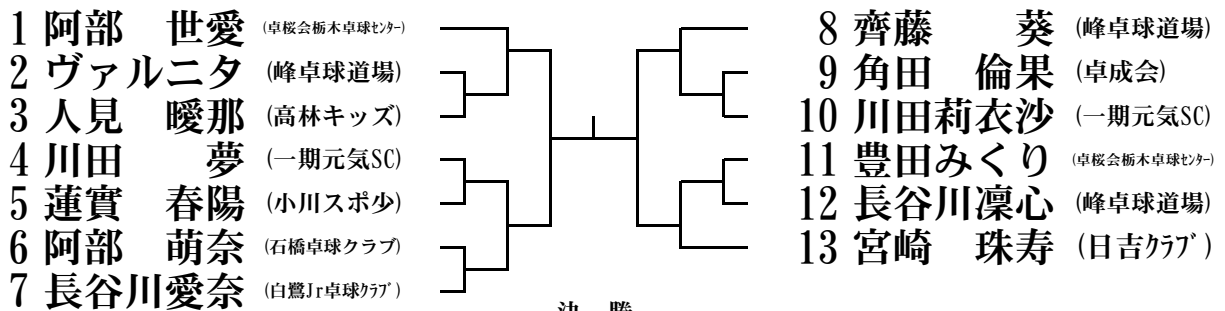

決勝

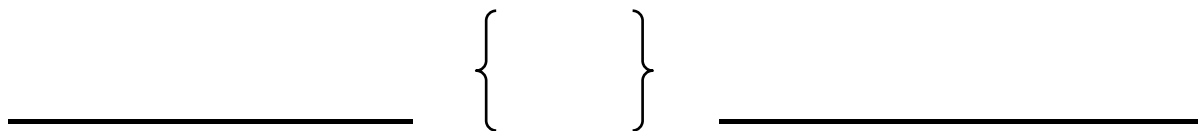

③男子フォーティ

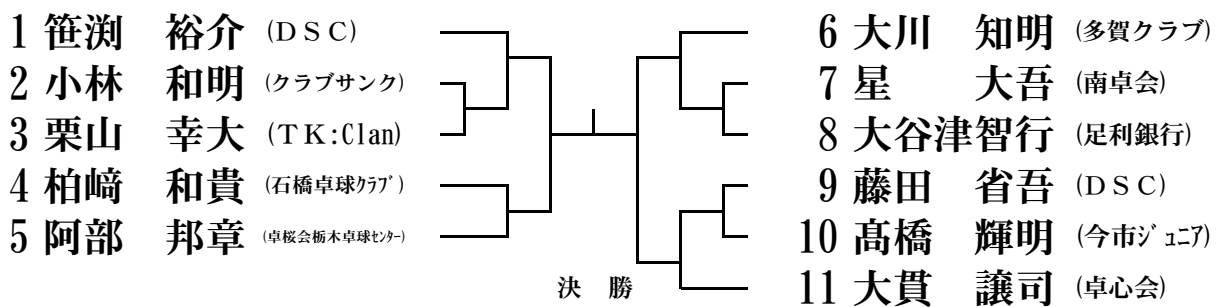

決勝

